

heicko
e-ast gmbh

www.fortune-shading.com

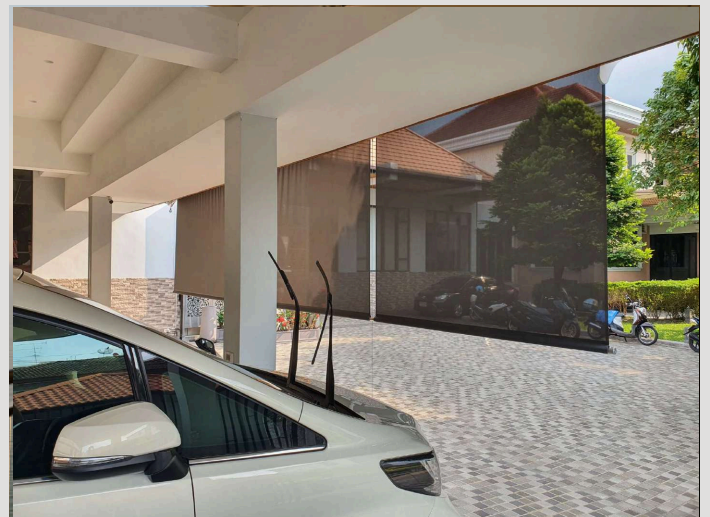

086-1028546
088-9438786
096-8831424
02-182-5153



Tubular motors, controls and accessories



heicko
e-ast gmbh

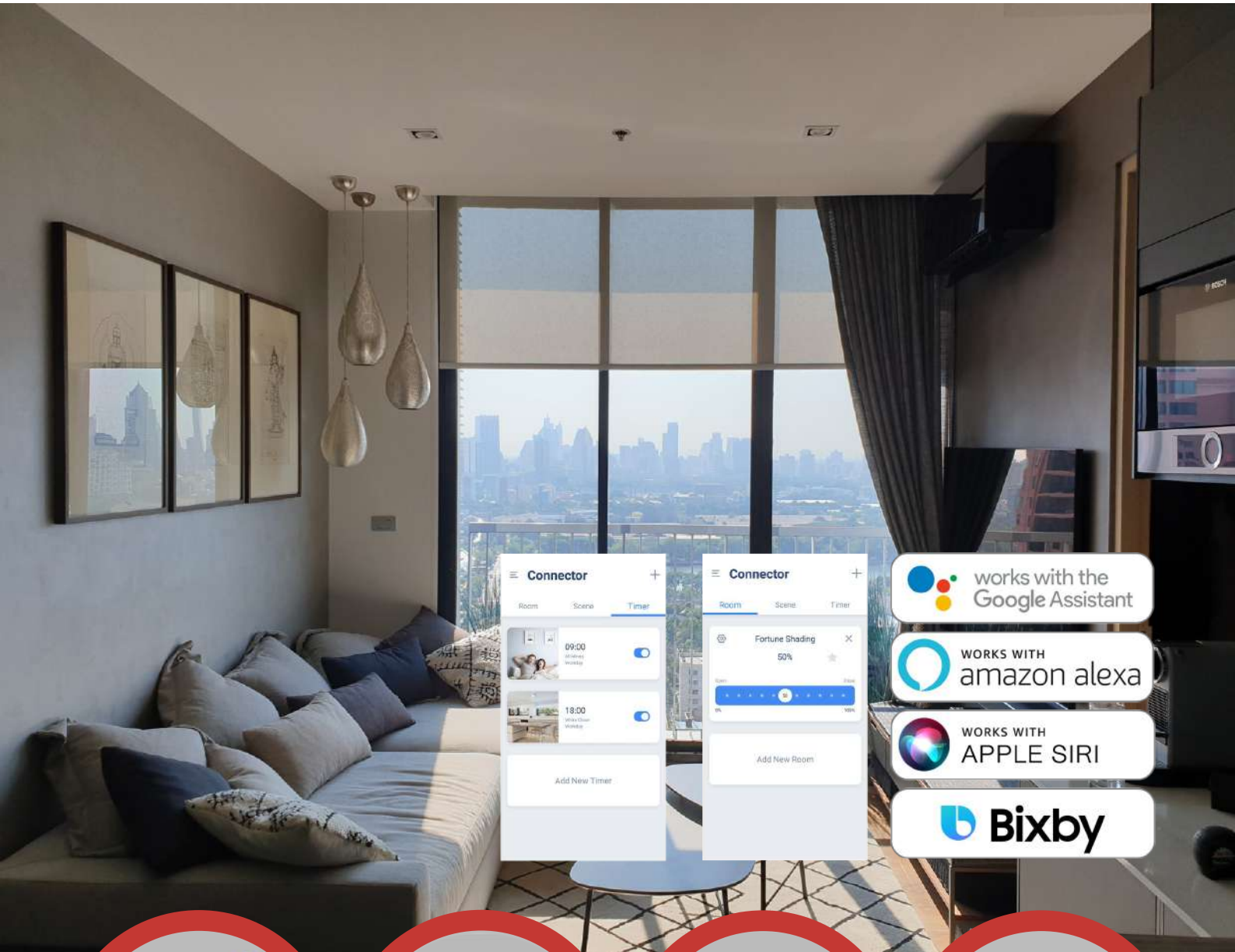

มอเตอร์ ERSDC1038-02-BI
แบตเตอรี่



มอเตอร์ ERF1040-06-38-BI
เดินสายไฟ



ควบคุมผ่าน
heicko e-Smart Home



เซ็นเซอร์แสง
เปิด-ปิดอัตโนมัติ

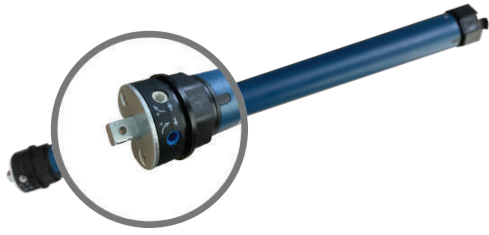

 **heicko**
e-ast gmbh

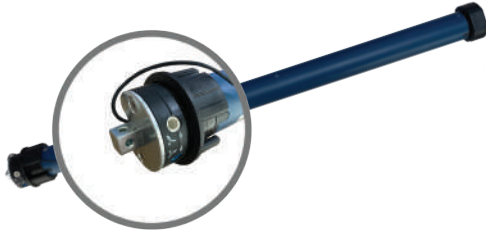

 **heicko**
e-ast gmbh

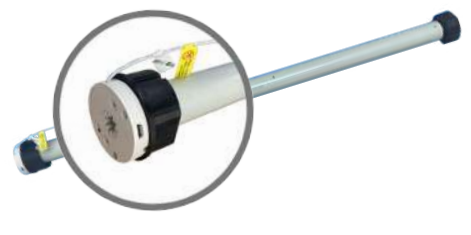

 **heicko**
e-ast gmbh



ER1040-13

ERF1040-06-38-BI

ERSDC1038-02-BI



Mechanical
motors



Built-in
receiver

No-Limit

Middle limit
setting

Mechanical
motors

Built-in
receiver

Electronic
motors

- ✓ ประหยัดและคุ้มค่า
- ✓ อายุการใช้งานยาวนาน
- ✓ ไม่ต้องบำรุงรักษา
- ✓ ติดตั้งพื้นที่สูงได้ 7 ม.

- ✓ ประหยัดและคุ้มค่า
- ✓ อายุการใช้งานยาวนาน
- ✓ ไม่ต้องบำรุงรักษา
- ✓ ติดตั้งพื้นที่สูงได้ 7 ม.

- ✓ พลังงานแสงอาทิตย์
- ✓ ติดตั้งในห้องน้ำได้
- ✓ ไม่ต้องเดินสายไฟ
- ✓ ชาร์จ 1 ครั้งใช้งานสูงสุด 8 เดือน



ER Series - ไม่มีตัวรับสัญญาณ -

ใช้งานร่วมกับ Home Automation ได้หลากหลาย

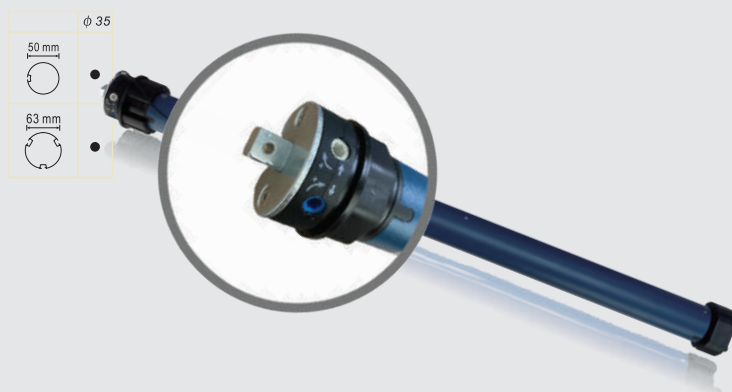

ไขควงเข็ทลิมิต

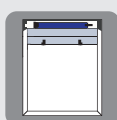

ลิมิตสูงสุด



ลิมิตต่ำสุด

ER Series - มอเตอร์เชิงกล -

ข้อมูลทางด้านเทคนิค	ER1040-13
ความยาวไม่รวมตะขอ	465 mm
เส้นผ่านศูนย์กลางมอเตอร์	35 mm
แรงดันไฟฟ้า	230 V / 50 Hz
กำลังไฟ	121 W
แรงบิด	13 Nm
โหล่น้ำหนักสูงสุด	29 kg
อัตรารอบหมุน	14 rpm
กระแสไฟฟ้าที่ใช้	0.61 A
ระยะเวลาทำงานต่อเนื่อง	4 min
จำนวนสายไฟ	3
การป้องกันมอเตอร์ Iso-class	H
ประเภทการป้องกัน VDE 700	IP44
ความยาวสายไฟ	2.0 m
รอบหมุนสูงสุด	27 U
สำหรับทอขนาด	50 mm, 63 mm

รายละเอียดผลิตภัณฑ์

ER Series

มอเตอร์รุ่นนี้เหมาะสำหรับท่อกลมขนาด 50 มม และ 63 มม ไม่มีตัวรับสัญญาณในตัว ดังนั้นสามารถใช้งานร่วมกับตัวรับสัญญาณภายนอกแบรนด์อื่นๆ เช่น Tuya Sonoff และ ระบบ Home Automation แปรนดอื่นๆ เช่น Lutron

จุดเด่นของผลิตภัณฑ์

- เซ็ตลิมิตบน-ล่าง ด้วยไขควงปรับระยะและเมื่อเกิดไฟฟ้าขัดข้อง จะไม่สูญเสียการตั้งค่าลิมิตบน-ล่าง
- มอเตอร์ติดตั้งง่ายและรวดเร็ว
- ไม่ต้องบำรุงรักษา ใช้งานยาวนาน
- มีระบบป้องกันความร้อนเกินพิกัด
- ทำงานเงียบ 40 เดซิเบล
- รับประกัน 5 ปี ตามเงื่อนไขการรับประกันของบริษัทฯ

อุปกรณ์ในกล่องประกอบไปด้วย

- มอเตอร์เชิงกล
- ไขควงปรับระยะ
- คู่มือการใช้งานภาษาไทย

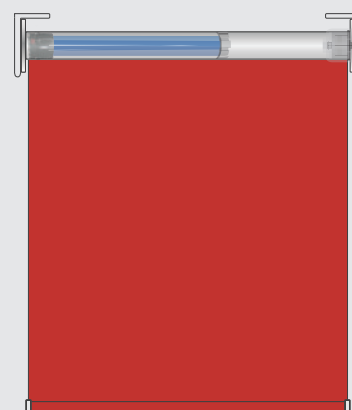

CE RoHS



ERF Series - มอเตอร์ระบบเชิงกล มีตัวรับสัญญาณในตัว

BI รุ่นนี้ความเร็วเพิ่มขึ้น 2 เท่า

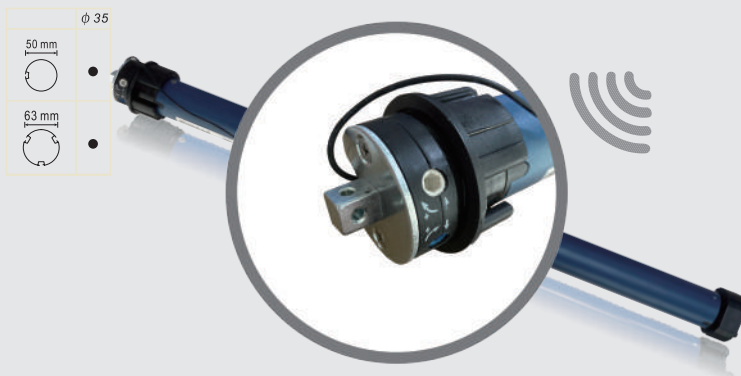

รีโมท

ไขควงเซ็ทลิมิต

ลิมิตสูงสุด

ลิมิตต่ำสุด

heicko e-Smart home

ERF Series - มอเตอร์เชิงกล -

ข้อมูลทางด้านเทคนิค	ERF1040-06-38-BI	ERF1040-06-38-G2
ความยาวไม่รวมตะขอ	590 mm	590 mm
เส้นผ่านศูนย์กลางมอเตอร์	35 mm	35 mm
แรงดันไฟเข้า	230 V / 50 Hz	230 V / 50 Hz
กำลังไฟ	139 W	139 W
แรงบิด	6 Nm	6 Nm
โหล่น้ำหนักสูงสุด	14 kg	14 kg
อัตรารอบหมุน	28 rpm	28 rpm
กระแสไฟฟ้าที่ใช้	0.60 A	0.60 A
ระยะเวลาทำงานต่อเนื่อง	4 min	4 min
จำนวนสายไฟ	3	3
การป้องกันมอเตอร์ Iso-class	H	H
ประเภทการป้องกัน VDE 700	IP44	IP44
ความยาวสายไฟ	2.0 m	2.0 m
รอบหมุนสูงสุด	37 U	37 U
สำหรับท่อนขนาด	50 mm, 63 mm	
คลื่นวิทยุความถี่	433.92 MHz	433.92 MHz

รายละเอียดผลิตภัณฑ์

ERF Series

มอเตอร์รุ่นนี้เหมาะสำหรับท่อกลมขนาด 50 มม และ 63 มม มาพร้อมตัวรับสัญญาณในตัว และควบคุมการเปิด-ปิดด้วยรีโมท มอเตอร์ไม่ต้องบำรุงรักษาใช้งานได้อย่างยาวนาน มีระบบป้องกันความร้อนเกินพิกัด การเซ็ทลิมิตเป็นแบบเชิงกลด้วยไขควงปรับระยะ

จุดเด่นของผลิตภัณฑ์

- รุ่นนี้ความเร็วเพิ่มขึ้น 2 เท่า เทียบกับมอเตอร์รุ่นอื่นๆ
- ควบคุมผ่านแอปพลิเคชันได้ สามารถเปิด-ปิดม่านเป็น % และโชว์สถานะการเปิด-ปิดของม่าน
- เซ็ทลิมิตบน-ล่าง ด้วยไขควงปรับระยะและเมื่อเกิดไฟฟ้าขัดข้อง จะไม่สูญเสียการตั้งค่าลิมิตบน-ล่าง
- มีตัวรับสัญญาณในตัว ควบคุมด้วยรีโมทระยะ 100 เมตรพื้นที่โล่ง
- มอเตอร์ติดตั้งง่ายและรวดเร็ว
- ไม่ต้องบำรุงรักษา ใช้งานยาวนาน
- มีระบบป้องกันความร้อนเกินพิกัด
- ทำงานเงียบ 40 เดซิเบล
- รับประกัน 5 ปี ตามเงื่อนไขการรับประกันของบริษัทฯ

อุปกรณ์ในกล่องประกอบไปด้วย

- มอเตอร์เชิงกล
- ไขควงปรับระยะ
- คู่มือการใช้งานภาษาไทย

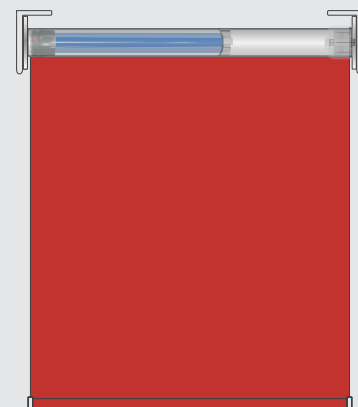

CE RoHS

ERSDC - DC16 - มอเตอร์แบตเตอรี่ในตัว

G2 ไม่ต้องเดินสายไฟในการติดตั้ง

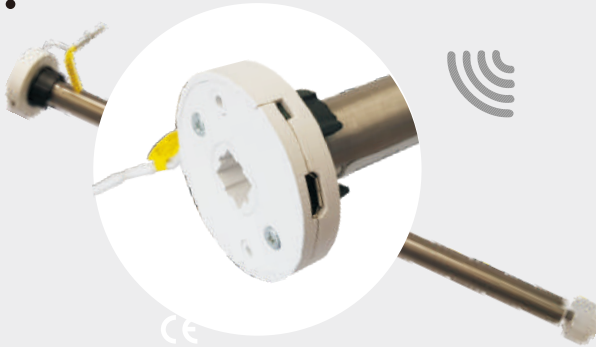

ERSDC Series - มอเตอร์แบตเตอรี่ลิเธียมในตัว -

ข้อมูลทางเทคนิค	ERSDC2803-35-BI	ERSDC2803-35-G2
หัวมอเตอร์	มาตรฐาน	มาตรฐาน
ความยาวไม่รวมตะขอแขวน	356 mm	356 mm
เส้นผ่านศูนย์กลางมอเตอร์	16 mm	16 mm
แรงดันไฟ	8 V	8 V
กำลังไฟ	4.8 W	4.8 W
แรงบิด	0.3 Nm	0.3 Nm
โถลน้ำหนักสูงสุด	1.5 kg	1.5 kg
ความเร็วรอบต่อนาที	30 rpm	30 rpm
กระแสไฟ	0.6 A	0.6 A
การทำงานต่อเนื่อง	∞	∞
ประเภทการป้องกัน, VDE 700	IP40	IP40
ความจุของแบตเตอรี่	Li-battery 750 mAh	Li-battery 750 mAh
รอบหมุนสูงสุด	ไม่จำกัดรอบหมุน	ไม่จำกัดรอบหมุน
แรงดันการชาร์จไฟสูงสุด	5 V	5 V
สำหรับท่อ	18 / 25 มม. ท่อกลม	18 / 25 มม. ท่อกลม
คลื่นวิทยุความถี่	433.92 MHz	433.92 MHz

เปลี่ยนม่านม้วนธรรมดาให้กลายเป็นม่านไฟฟ้าง่ายๆด้วยตัวคุณเอง



ใส่มอเตอร์แทนสปริงม่านม้วน

หันมอเตอร์ออกเพื่อสะดวกต่อการชาร์จไฟ

พร้อมติดตั้งทุกอย่างที่อย่างที่ต้องการ



CE RoHS

รายละเอียดผลิตภัณฑ์

ERSDC Series

มอเตอร์รุ่นนี้เหมาะสำหรับท่อกลมขนาด 18 มม. และ 25 มม. เช่น ม่านม้วน IKEA มาพร้อมแบตเตอรี่ลิเธียมคุณภาพสูง และตัวรับสัญญาณในตัวติดตั้งง่าย ๆ โดยไม่ต้องเดินสายไฟ สามารถนำไปติดตั้งในห้องนอน, ห้องนั่งเล่น รวมไปถึงในห้องน้ำได้ เนื่องจากแรงดันไฟฟ้าต่ำ 8 โวลต์ นอกจากนี้ ยังชาร์จไฟด้วยพลังงานแสงอาทิตย์ได้อีกด้วย

จุดเด่นของผลิตภัณฑ์

- ไม่ต้องเดินสายไฟในการติดตั้ง ง่ายต่อการตกแต่งเพิ่มเติม
- ควบคุมการเปิด-ปิดด้วยรีโมท ระยะ 100 เมตรพื้นที่โล่ง
- ควบคุมผ่านแอปพลิเคชันได้ สามารถเปิด-ปิดม่านเป็น % และใช้สถานะการเปิด-ปิดของม่าน
- เปิด-ปิดอัตโนมัติด้วยเซ็นเซอร์แสงแดด HR1200-SUN-BI
- ชาร์จไฟด้วยพลังงานแสงอาทิตย์ HR1200-LA-SOLAR2

ในกล่องประกอบไปด้วย

- มอเตอร์แบตเตอรี่ในตัว
- อะแดปเตอร์ 17.2 มม. และ 24 มม.
- คู่มือการใช้งานภาษาไทย

ERSDC - DC28 - มอเตอร์แบตเตอรี่ในตัว

BI ไม่ต้องเดินสายไฟในการติดตั้ง



รายละเอียดผลิตภัณฑ์:

ERSDC-Series

มอเตอร์รุ่นนี้เหมาะสำหรับท่อกลมขนาด 50 มม. และ 63 มม. มาพร้อมแบตเตอรี่ลิเทียมขนาดใหญ่คุณภาพสูงและตัวรับสัญญาณในตัวติดตั้งง่ายโดยไม่ต้องเดินสายไฟ มอเตอร์ทำงานเงียบมากสามารถนำไปติดตั้งในห้องนั่งเล่น, ห้องนอนได้อย่างที่คุณต้องการ และยังสามารถติดตั้งในห้องน้ำได้เนื่องจากแรงดันไฟฟ้าต่ำ 12 โวลต์ อีกทั้งยังสามารถใช้งานร่วมกับแอปพลิเคชัน heicko e-Smart Home และ Broadlink APP รวมไปถึงเซ็นเซอร์แสงแดดเพื่อควบคุมการเปิด-ปิดอัตโนมัติ

จุดเด่นของผลิตภัณฑ์:

- ทำงานเงียบต่ำกว่า 35 เดซิเบล
- ไม่ต้องเดินสายไฟในการติดตั้ง ง่ายต่อการตกแต่งเพิ่มเติม
- ควบคุมการเปิด-ปิดด้วยรีโมท
- ควบคุมด้วยแอปพลิเคชัน heicko e-Smart Home
- เปิด-ปิดอัตโนมัติด้วยเซ็นเซอร์แสงแดด HR1200-SUN-G2
- ชาร์จไฟด้วยพลังงานแสงอาทิตย์ HR1200-LA-SOLAR2

อุปกรณ์ในกล่องประกอบไปด้วย:

- มอเตอร์แบตเตอรี่ในตัว
- คู่มือการใช้งานภาษาไทย

ERSDC - DC28 - แบตเตอรี่ลิเทียมในตัว -

ข้อมูลทางด้านเทคนิค	ERSDC1038-02-BI	ERSDC1038-02-G2
หัวมอเตอร์	หัวมาตรฐาน / หัวพินเหลี่ยม	หัวมาตรฐาน / หัวพินเหลี่ยม
ความยาวโดยรวมคอก	642 mm	642 mm
เส้นผ่านศูนย์กลางมอเตอร์	28 mm	28 mm
แรงดันไฟ	12 V	12 V
กำลังไฟ	15 W	15 W
แรงบิด	2 Nm	2 Nm
โหล่น้ำหนักสูงสุด	3.5 kg	3.5 kg
ความเร็วรอบหมุนคอนาทิ	28 min ⁻¹	28 min ⁻¹
กระแสไฟ	1.25 A	1.25 A
ระยะเวลาทำงานต่อเนื่อง	∞	∞
ประเภทการป้องกัน, VDE 700	IP 20	IP 20
ความจุแบตเตอรี่	Li-battery 2600 mAh	Li-battery 2600 mAh
รอบหมุนสูงสุด	∞	∞
การชาร์จไฟแรงดันสูงสุด	5 V	5 V
สำหรับท่อ	50 mm, 63 mm ท่อกลม	50 mm, 63 mm ท่อกลม
คลื่นความถี่วิทยุ	433.92 MHz	433.92 MHz

เปลี่ยนผ่านธรรมชาติให้กลายเป็นบ้านไฟฟ้าด้วยมอเตอร์ heicko



ใส่มอเตอร์แทนสปริงม่านม้วน



หันมอเตอร์ออกเพื่อสะดวกต่อการชาร์จไฟ



พร้อมติดตั้งทุกอย่างที่อย่างที่ต้องการ



CE RoHS



ERFN1060-50-BI



Mechanical
motors

Built-in
receiver

ERESFN1060-50-BI



Middle limit
setting

No-Limit

Electronic
motors

Built-in
receiver

- ✓ สำหรับกันสาดแนวตั้ง หรือม่านม้วนภายนอก
- ✓ สำหรับประตูเหล็กม้วน
- ✓ สำหรับกันสาดสกายไลท์
- ✓ สำหรับกันสาดแขนยื่นพับเก็บได้
- ✓ เช็กลิมิตด้วยไขควงปรับระยะ
- ✓ ควบคุมผ่าน APP ได้

- ✓ สำหรับกันสาดแนวตั้ง หรือม่านม้วนภายนอก
- ✓ สำหรับประตูเหล็กม้วน
- ✓ สำหรับกันสาดสกายไลท์
- ✓ สำหรับกันสาดแขนยื่นพับเก็บได้
- ✓ สำหรับติดตั้งพื้นที่สูง
- ✓ เช็กลิมิตด้วยรีโมท
- ✓ เช็กลิมิตกลางได้
- ✓ ควบคุมผ่าน APP ได้



heicko
e-ast gmbh

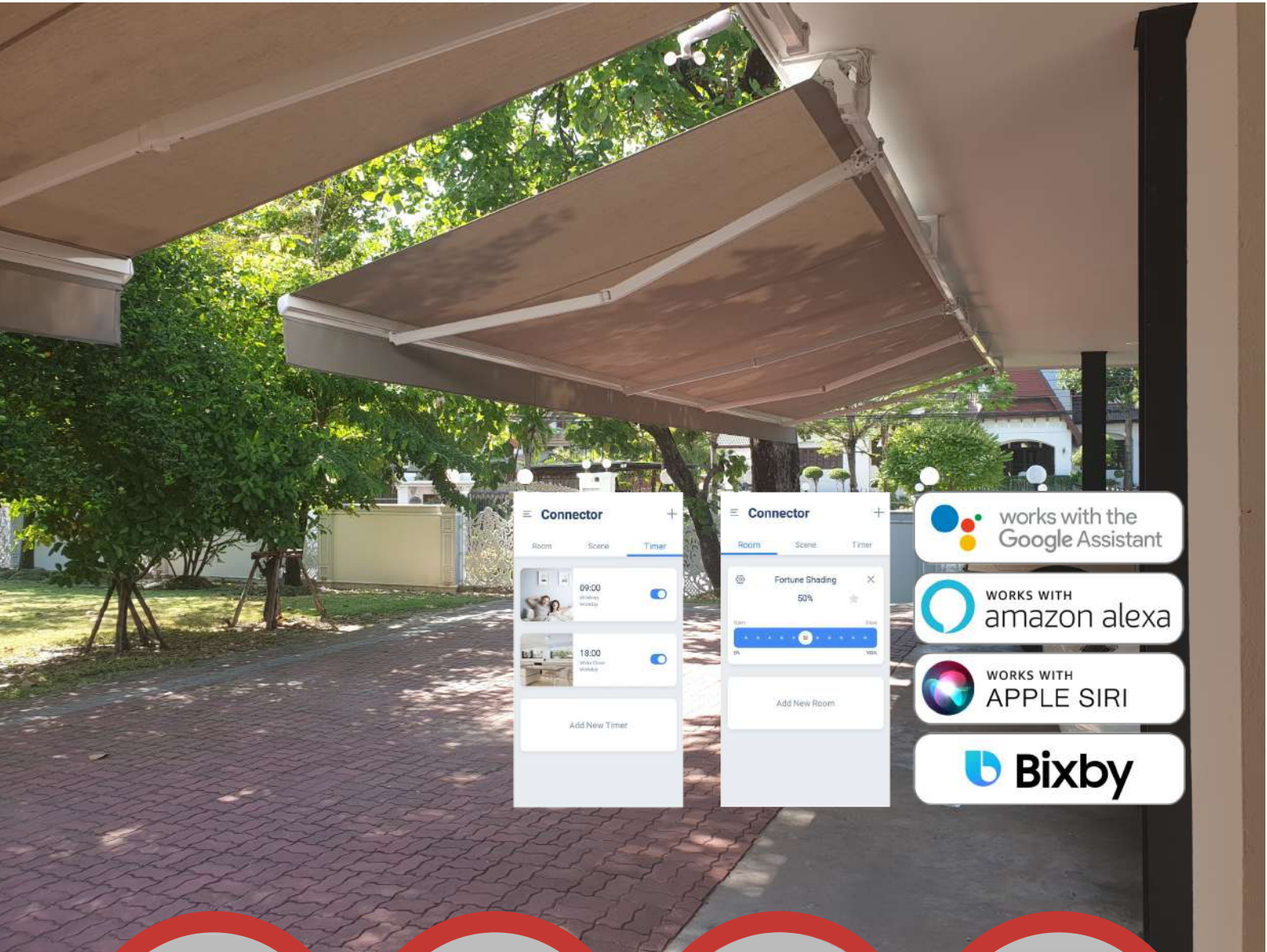

มอเตอร์ ERFN1060-50BI
เดินสายไฟ



HR1300-WIND-BI
2 เซ็นเซอร์
ลมและแดด



ควบคุมผ่าน
heicko e-Smart Home



ระบบไม่มีหมอน
กรณีไฟฟ้าขัดข้อง



heicko
e-ast gmbh

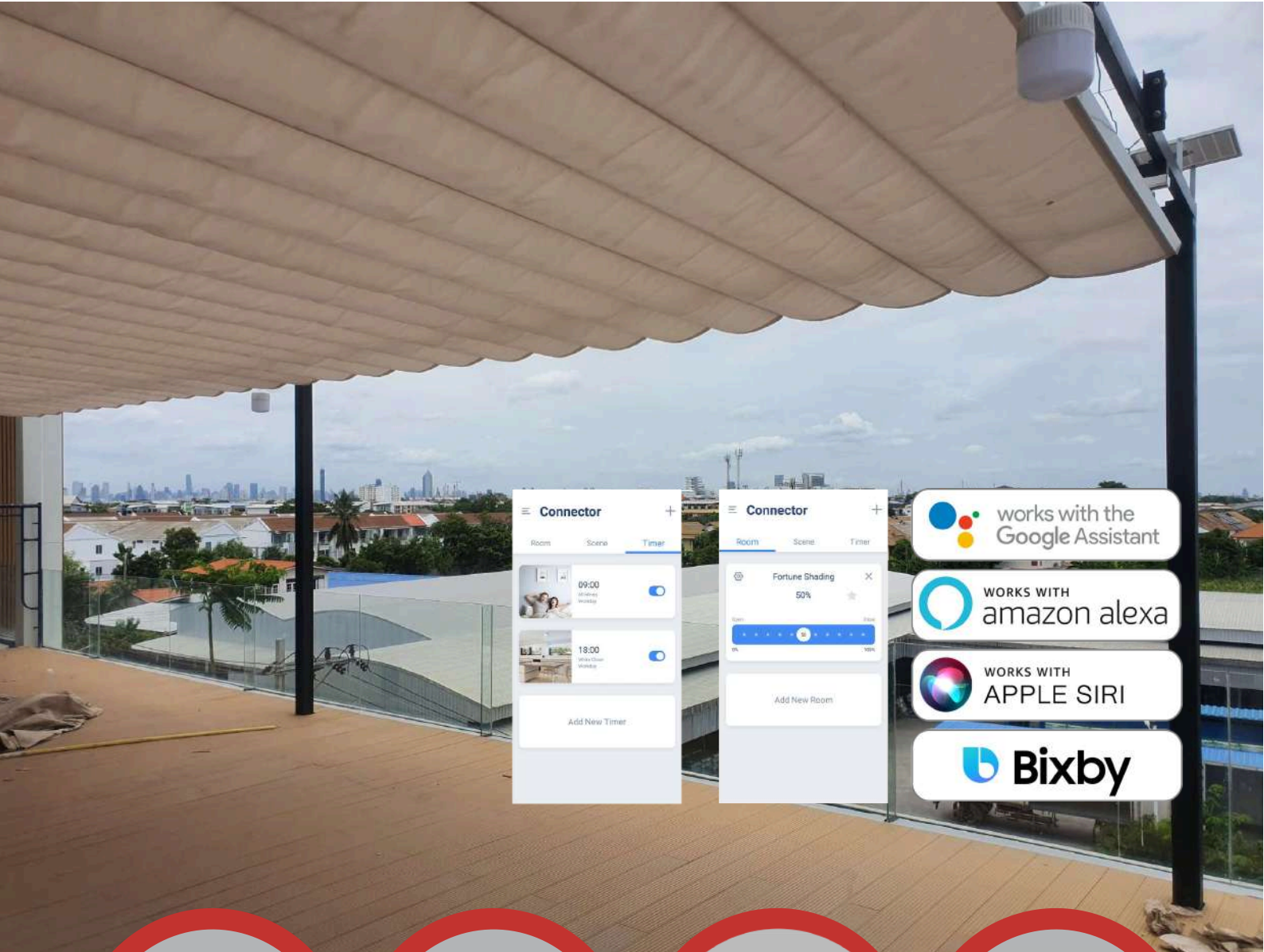

HR1300-WIND-BI
2 เซ็นเซอร์
ลมและแดด



รีโมทควบคุม



ควบคุมผ่าน
heicko e-Smart Home



ระบบมือหมุน
หากไฟฟ้าขัดข้อง



heicko
e-ast gmbh

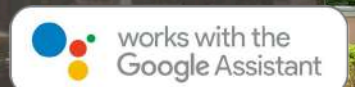
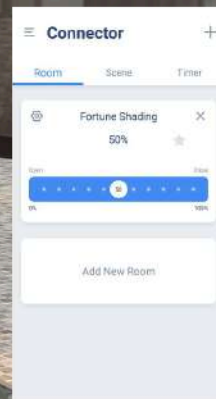
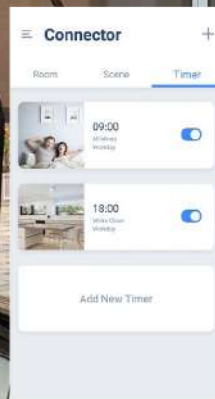
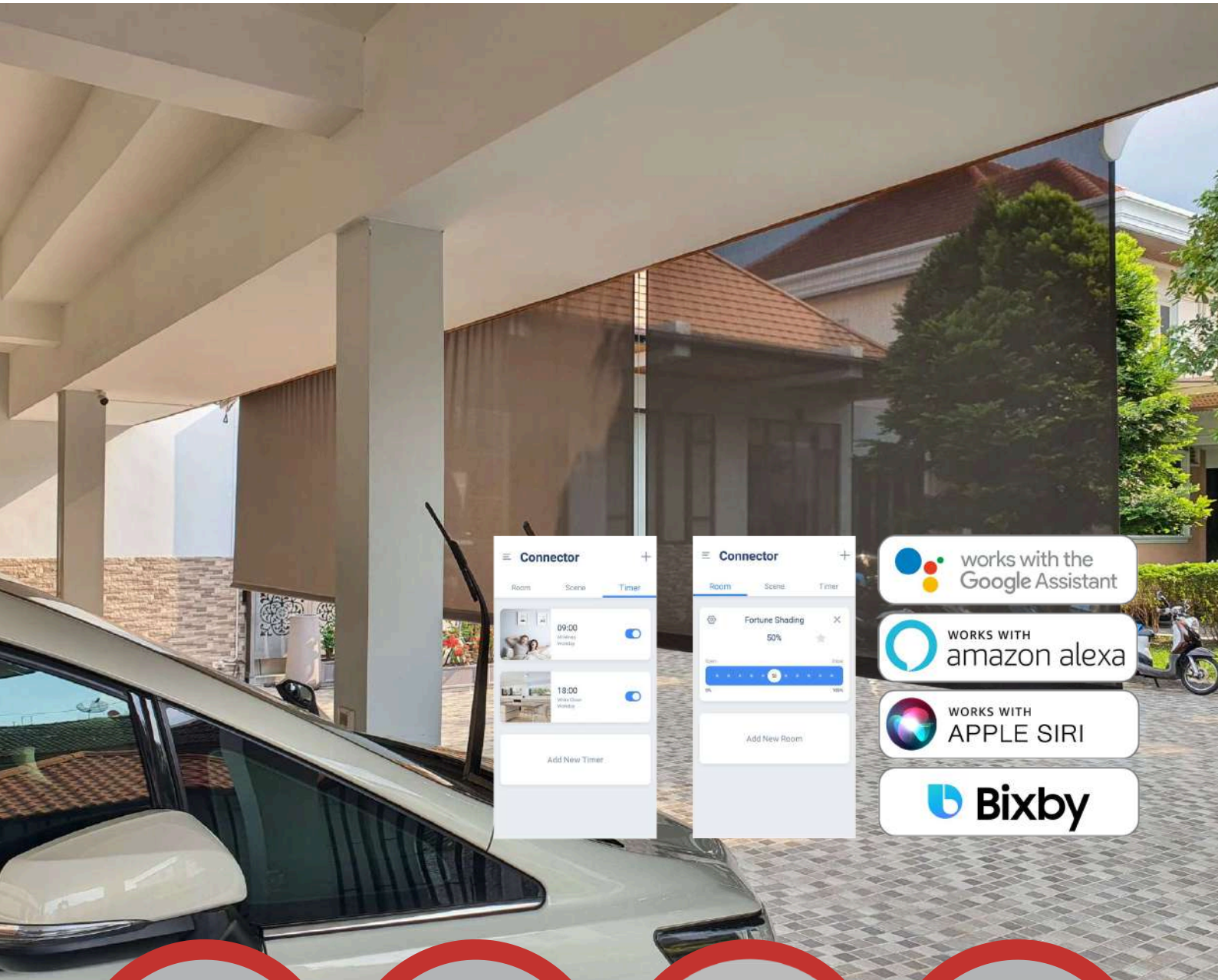

HR1300-WIND-BI
2 เซ็นเซอร์
ลมและแดด



รีโมทควบคุม



ควบคุมผ่าน
heicko e-Smart Home



ระบบมือหมุน
หากไฟฟ้าขัดข้อง



ERFN Series - สวิตช์เชิงกล -

BI 2 เซ็นเซอร์ ลมและแสงแดด

	φ 45	φ 59
	•	
	•	•



Wind sensor : HR1300-WIND-BI



อุปกรณ์เสริมมือหมุน



ไขควงปรับระยะ



รีโมท



รับประกัน 5 ปี



ได้รับมาตรฐาน RoHS

รายละเอียดผลิตภัณฑ์:

ERFN-Series

มอเตอร์รุ่นนี้เหมาะสำหรับท่อกลมขนาด 70 มม. และ 78 มม. ใช้สำหรับงานกันสาด แขนยื่นพับเก็บได้ มาพร้อมตัวรับสัญญาณในตัวและระบบมือหมุน Hand Crank ในกรณีไฟฟ้าขัดข้อง ไม่ต้องบำรุงรักษามอเตอร์ ควบคุมการเปิด-ปิดผ่านรีโมท สามารถใช้งานร่วมกับ 3 เซ็นเซอร์ ลม, ฝน และแสงแดด เพื่อเปิด-ปิดอัตโนมัติ

จุดเด่นของผลิตภัณฑ์:

- สามารถใช้งานร่วมกับ 3 เซ็นเซอร์ ลม, ฝน และแสงแดด
- มีตัวรับสัญญาณในตัว ลดเวลาการทำงานของช่าง จบงานไว
- เช็ทและปรับแต่งลิ้มิตสูงต่ำด้วยไขควงปรับระยะ
- ในกรณีไฟฟ้าขัดข้องจะไม่สูญเสียการตั้งค่าลิ้มิตสูงต่ำ
- มีระบบมือหมุนในกรณีไฟฟ้าขัดข้อง
- ติดตั้งง่ายและรวดเร็ว
- ไม่ต้องบำรุงรักษามอเตอร์ใช้งานยาวนาน
- มีระบบป้องกันความร้อนเกินที่กัก
- รับประกันมอเตอร์ 5 ปี ตามเงื่อนไขการรับประกันของบริษัท

ในกล่องประกอบไปด้วย:

- มอเตอร์สวิตช์เชิงกล
- ตะขอแขวนด้านหลังมอเตอร์
- ไขควงปรับระยะ
- อุปกรณ์มือหมุน Hand Crank (300 มม.)
- คู่มือการใช้งานภาษาไทย



Drive adapter round > 50 Nm made of metal

ERFN - ระบบสวิตช์เชิงกล -

ข้อมูลทางด้านเทคนิค	ERFN1060-50-BI	ERFN1060-50-G2	ERFN1070-80-BI	ERFN1070-80-G2	ERFN1070-120-G2
ความยาวโดยรวมตะขอ	740 mm	740 mm	800 mm	80 mm	813 mm
เส้นผ่านศูนย์กลางมอเตอร์	45 mm	45 mm	59 mm	59 mm	59 mm
แรงดันไฟเข้า	230 V / 50 Hz	230 V / 50 Hz	230 V / 50 Hz	230 V / 50 Hz	230 V / 50 Hz
กำลังไฟ	205 W	205 W	330 W	330 W	350 W
แรงบิด	50 Nm	50 Nm	80 Nm	80 Nm	120 Nm
โถลน้ำหนักสูงสุด	113 kg	113 kg	181 kg	181 kg	271 kg
ความเร็วรอบต่อนาที	12 rpm	12 rpm	15 rpm	15 rpm	9 rpm
กระแสไฟ	0.89 A	0.89 A	1.43 A	1.43 A	1.56 A
ระยะเวลาทำงานต่อเนื่อง	4 min	4 min	4 min	4 min	4 min
จำนวนสายไฟ	3	3	3	3	3
การป้องกันมอเตอร์, ISO-Class	H	H	H	H	H
ประเภทการป้องกัน, VDE 700	IP44	IP44	IP44	IP44	IP44
ความยาวสายไฟ	2.0 m	2.0 m	2.0 m	2.0 m	2.0 m
รอบหมุนสูงสุด	22 U	22 U	22 U	22 U	22 U
สำหรับท่อ	70 mm 78 mm	70 mm 78 mm	78 mm	78 mm	78 mm
คลื่นวิทยุความถี่	433.92 MHz	433.92 MHz	433.92 MHz	433.92 MHz	433.92 MHz
ขนาดหัวพินมอเตอร์	10 mm	10 mm	16 mm	16 mm	16 mm

อุปกรณ์เสริม:

Hand crank item no.: ERNK1450

ERNK1450

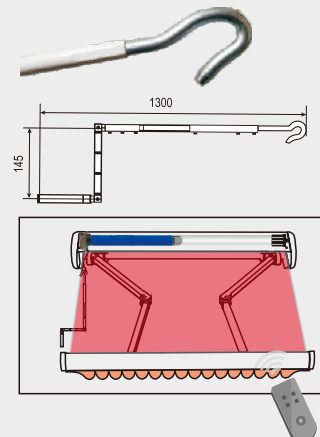

ERESFN1060-50-BI - ระบบอิเล็กทรอนิกส์ -

BI 2เซ็นเซอร์ ลมและแสงแดด
มอเตอร์ไม่จำกัดรอบหมุน

	φ 45	φ 59
70 mm	●	
78 mm	●	●



Wind sensor : HR1300-WIND-BI



อุปกรณ์เสริมมือหมุน



รีโมท



มอเตอร์หยุดทำงานเมื่อประตูเหล็กถูกแรงแข็ง



รับประกัน 5 ปี



ได้รับมาตรฐาน RoHS



ลิ้มิตสูงสุด



ลิ้มิตต่ำสุด

รายละเอียดผลิตภัณฑ์:

ERESFN1060-50-BI

มอเตอร์รุ่นนี้เหมาะสำหรับท่อกลมขนาด 70 มม. และ 78 มม. ใช้สำหรับงานกันสาดแขวนยื่นพับเก็บได้ กันสาดแนวตั้ง ที่ติดตั้งพื้นที่สูง และกันสาด Skylight ที่มีระยะวงค่อนข้างไกล มาพร้อมตัวรับสัญญาณในตัวและระบบมือหมุน Hand Crank ในกรณีไฟฟ้าขัดข้อง ไม่ต้องบำรุงรักษามอเตอร์ ควบคุมการเปิด-ปิดผ่านรีโมท

จุดเด่นของผลิตภัณฑ์:

- ไม่จำกัดรอบหมุน เหมาะกับงานติดตั้งพื้นที่สูง
- เซ็นเซอร์อัตโนมัติสำหรับประตูเหล็กม้วน
- มีตัวรับสัญญาณในตัว ลดเวลาการทำงานของช่าง งบประมาณ
- เซ็นเซอร์ปรับแต่งลิ้มิตสูง-ต่ำด้วยรีโมท
- ในกรณีไฟฟ้าขัดข้องจะไม่สูญเสียการตั้งค่าลิ้มิตสูงต่ำ
- มีระบบมือหมุนในกรณีไฟฟ้าขัดข้อง
- ติดตั้งง่ายและรวดเร็ว
- ไม่ต้องบำรุงรักษามอเตอร์ใช้งานยาวนาน
- มีระบบป้องกันความร้อนเกินปกติ
- รับประกันมอเตอร์ 5 ปี ตามเงื่อนไขการรับประกันของบริษัท

ในกล่องประกอบไปด้วย:

- มอเตอร์อิเล็กทรอนิกส์
- ตะขอแขวนด้านหัวมอเตอร์
- อุปกรณ์มือหมุน Hand Crank (300 มม.)
- คู่มือการใช้งานภาษาไทย

ERESFN - ระบบอิเล็กทรอนิกส์ -

ข้อมูลทางด้านเทคนิค	ERESFN1060-50-BI
ความยาวไม่รวมตะขอ	840 mm
เส้นผ่านศูนย์กลางมอเตอร์	45 mm
แรงดันไฟฟ้า	230 V / 50 Hz
กำลังไฟ	205 W
แรงบิด	50 Nm
โหดน้ำหนักสูงสุด	113 kg
ความเร็วรอบต่อนาที	12 rpm
กระแสไฟ	0.89 A
ระยะเวลาทำงานต่อเนื่อง	4 min
จำนวนสายไฟ	3
การป้องกันมอเตอร์, Iso-class	H
ประเภทการป้องกัน, VDE 700	IP44
ความยาวสายไฟ	2.0 m
รอบหมุนสูงสุด	ไม่จำกัดรอบหมุน
สำหรับท่อ	70 mm 78 mm (ท่อกลม)
คลื่นวิทยุความถี่	433.92 MHz
ขนาดหัวพื้นมอเตอร์	10 mm

อุปกรณ์เสริม:

Hand crank item no.: ERNK1450

ERNK1450

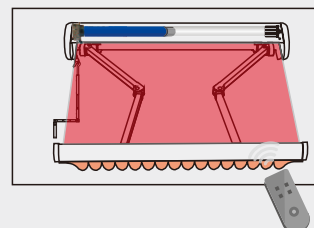
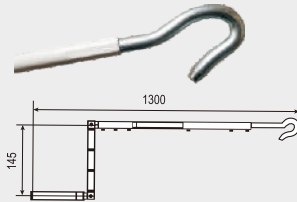



heicko
e-ast gmbh

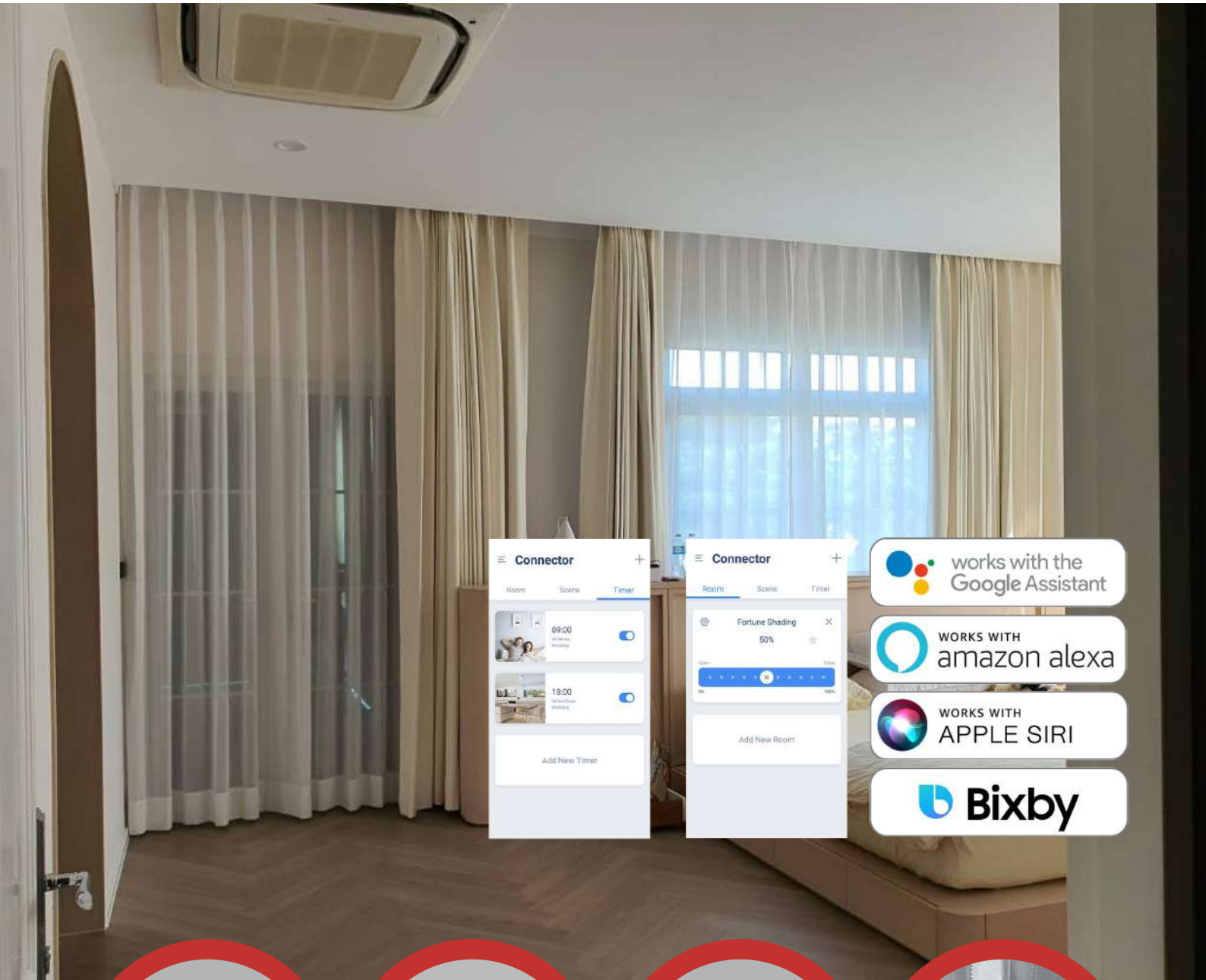

works with the
Google Assistant

WORKS WITH
amazon alexa

WORKS WITH
APPLE SIRI

Bixby



รีโมทควบคุม



แอปพลิเคชัน



สวิตช์ผนัง



ระบบมือตึงสัมผัส



ชุดรางพร้อมมอเตอร์สำหรับม่านจีบ - มีตัวรับสัญญาณในตัว -

G2 เซ็ทลิมิตเปิด-ปิดอัตโนมัติ
ใช้งานได้ทั้งสวิตช์ผนังและรีโมท

จุดเด่นผลิตภัณฑ์:

- เซ็ทลิมิตอัตโนมัติ เชื่อมรีโมทแล้วใช้ได้เลย
- มีระบบตรวจจับสิ่งกีดขวาง
- ใช้มือดึงได้ในกรณีไฟฟ้าขัดข้อง
- มีระบบมือดึงสัมผัสในกรณีหารีโมทไม่เจอ
- สามารถเชื่อมต่อการควบคุมได้ทั้งสวิตช์ผนังและรีโมท
- ทำงานเงียบต่ำกว่า 30 เดซิเบล

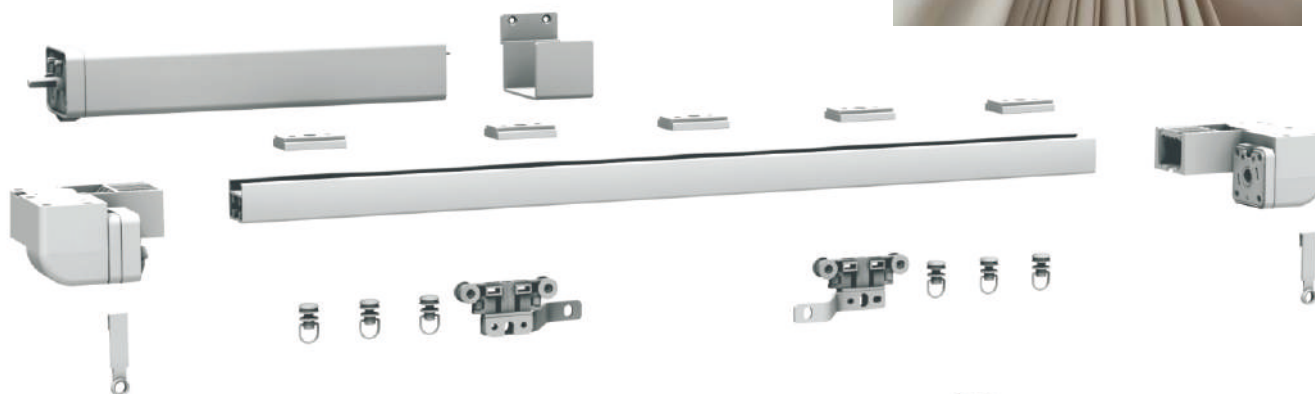
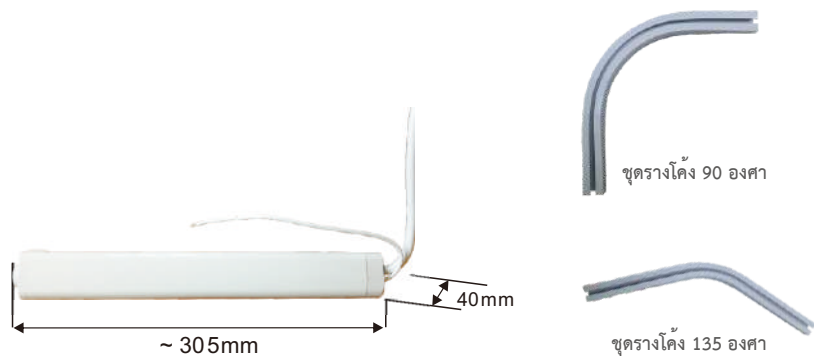

มอเตอร์ม่านจีบไฟฟ้า - มีตัวรับสัญญาณในตัว

ข้อมูลทางด้านเทคนิค	ETC
แรงดันไฟ	100 V / 60 Hz to 230 V / 50 Hz
กำลังไฟ	12 W
แรงบิด	2 Nm
โถลค้ำน้ำหนักสูงสุด	50 kg
รอบหมุน	14 cm / s
กระแสไฟ	0.5 A
จำนวนสายไฟ	5
ประเภทการป้องกัน, VDE 700	IP40
คลื่นความถี่วิทยุ	433.92 MHz





HD15BB

รายละเอียด	15 - ช่องสัญญาณ	<ul style="list-style-type: none"> ควบคุมได้ทั้งแบบกลุ่มและเดี่ยว ระยะควบคุม 100 เมตร พื้นที่โล่ง คลื่นวิทยุความถี่ 433.92 MHz ในกล่องมีแบตเตอรี่, ฐานรองแม่เหล็กยึดผนัง, คู่มือภาษาไทย
สี	ดำ	
จำนวน	1	



HIP05BT-BI

รายละเอียด	5 - ช่องสัญญาณ	<ul style="list-style-type: none"> ตั้งเวลาการเปิด-ปิดได้ หน้าจอแสดงเวลาปัจจุบัน ควบคุมได้ทั้งแบบกลุ่มและเดี่ยว ระยะควบคุม 100 เมตร พื้นที่โล่ง คลื่นวิทยุความถี่ 433.92 MHz ในกล่องมีแบตเตอรี่, ฐานรองแม่เหล็กยึดผนัง, คู่มือภาษาไทย
สี	เทาดำ	
จำนวน	1	



HIP01B-BI

รายละเอียด	1 - ช่องสัญญาณ	<ul style="list-style-type: none"> สามารถใช้งานได้ทั้งโหมด BI และ G2 ได้ (เลือกอย่างใดอย่างหนึ่ง) ระยะควบคุม 100 เมตร พื้นที่โล่ง คลื่นวิทยุความถี่ 433.05-434.79 MHz ในกล่องมีแบตเตอรี่, ฐานรองยึดผนัง, คู่มือภาษาไทย
สี	เทาดำ	
จำนวน	1	



HR120033WA-BI

รายละเอียด	1 - ช่องสัญญาณ	<ul style="list-style-type: none"> รีโมทสามารถถอดออกจากฐานยึดผนังมาถือได้ ระยะควบคุม 100 เมตร พื้นที่โล่ง คลื่นวิทยุความถี่ 433.92 MHz ในกล่องมีแบตเตอรี่, ฐานรองยึดผนัง, คู่มือภาษาไทย
สี	ขาว	
จำนวน	1	



HR1200-LA-SOLAR2

รายละเอียด	แผงโซลาร์เซลล์	<ul style="list-style-type: none"> • แผงโซลาร์เซลล์แบบ Monocrystalline • สำหรับมอเตอร์รุ่น ERSDC1040-06, ERSDC1038-02, ERSDC2803-35 • รองรับรูเสียบแบบ USB และหัวแจ็ค • น้ำหนักเบาเหมาะสำหรับติดตั้งบนหน้าต่างภายใน • กำลังไฟ 1 วัตต์
สี	ขาว	
จำนวน	1	



HR1300-WIND-BI

รายละเอียด	2 เซ็นเซอร์ ลม, แสงแดด	<ul style="list-style-type: none"> • กันสาดพับเก็บอัตโนมัติเมื่อแรงลมมากกว่าค่าที่เซ็ทไว้ • กันสาดพับเก็บอัตโนมัติเมื่อแสงแดดน้อยกว่าค่าที่เซ็ทไว้ และกางออกเมื่อแสงแดดมากกว่าค่าที่เซ็ทไว้ • ใช้งานร่วมกับมอเตอร์ BI • คลื่นวิทยุความถี่ 433.92 MHz
สี	ขาว	
จำนวน	1	



HR120033WA

รายละเอียด	1 - ช่องสัญญาณ	<ul style="list-style-type: none"> • รีโมทสามารถถอดออกจากฐานยึดผนังมาถือได้ • ระยะควบคุม 100 เมตร พื้นที่โล่ง • คลื่นวิทยุความถี่ 433.92 MHz • ในกล่องมีแบตเตอรี่, ฐานรองยึดผนัง, คู่มือภาษาไทย
สี	ขาว	
จำนวน	1	



HD15B

รายละเอียด	15 - ช่องสัญญาณ	<ul style="list-style-type: none"> • ควบคุมได้ทั้งแบบกลุ่มและเดี่ยว • ระยะควบคุม 100 เมตร พื้นที่โล่ง • คลื่นวิทยุความถี่ 433.92 MHz • ในกล่องมีแบตเตอรี่, ฐานรองแม่เหล็กยึดผนัง, คู่มือภาษาไทย
สี	ดำ	
จำนวน	1	



HD05BT

รายละเอียด	5 - ช่องสัญญาณ	<ul style="list-style-type: none"> ตั้งเวลาการเปิด-ปิดได้ หน้าจอแสดงเวลาปัจจุบัน ควบคุมได้ทั้งแบบกลุ่มและเดี่ยว ระยะควบคุม 100 เมตร พื้นที่โล่ง คลื่นวิทยุความถี่ 433.92 MHz ในกล่องมีแบตเตอรี่, ฐานรองแม่เหล็กยึดผนัง, คู่มือภาษาไทย
สี	ดำ	
จำนวน	1	



HR1200-SUN-BI

รายละเอียด	เซ็นเซอร์แสงแดด	<ul style="list-style-type: none"> ม่านจะปิดลงอัตโนมัติเมื่อแสงแดดมากกว่าค่าที่เซ็ทเอาไว้ ม่านจะเปิดขึ้นอัตโนมัติเมื่อแสงแดดน้อยกว่าค่าที่เซ็ทเอาไว้ คลื่นวิทยุความถี่ 433.92 MHz ระดับการป้องกัน IP65
สี	ขาว	
จำนวน	1	



HD-SMART

รายละเอียด	USB Smart Home Stick	<ul style="list-style-type: none"> เชื่อมต่อได้เฉพาะมอเตอร์รุ่น BI เท่านั้น ควบคุมม่านหรือกันสาดด้วยแอปพลิเคชัน Connector บนสมาร์ตโฟน สามารถดูสถานะได้ว่าม่านหรือกันสาดเปิดหรือปิดอยู่ในขณะนั้น ควบคุมได้สูงสุด 30 มอเตอร์ สามารถตั้งเวลาการเปิด-ปิดได้ ควบคุมด้วยเสียงผ่าน Google Home, Alexa, Bixby and Siri
สี	ขาว	
จำนวน	1	



HD-SMART-BOX

รายละเอียด	Smart Home Box	<ul style="list-style-type: none"> เชื่อมต่อได้ทั้งมอเตอร์รุ่น G2 และ BI ควบคุมม่านหรือกันสาดด้วยแอปพลิเคชัน Connector บนสมาร์ตโฟน สามารถดูสถานะได้ว่าม่านหรือกันสาดเปิดหรือปิดอยู่ในขณะนั้น ควบคุมได้สูงสุด 30 มอเตอร์ สามารถตั้งเวลาการเปิด-ปิดได้ ควบคุมด้วยเสียงผ่าน Google Home, Alexa, Bixby and Siri
สี	ขาว	
จำนวน	1	

HR120039

รายละเอียด	รีเลย์	<ul style="list-style-type: none"> • สำหรับมอเตอร์เชิงกลุ่ม ER1040-13 • กระแสไฟฟ้าสลับ 230 V/AC
สี	ขาว	
จำนวน	1	

BI
HR120036BI

รายละเอียด	ตัวรับสัญญาณภายนอก	<ul style="list-style-type: none"> • ตัวรับสัญญาณภายนอก คลื่นวิทยุ 433,92 MHz, 230 V/AC, • bi-directional, 433,92 MHz, โปรโตคอลวิทยุ BI,
สี	เทา	
จำนวน	1	

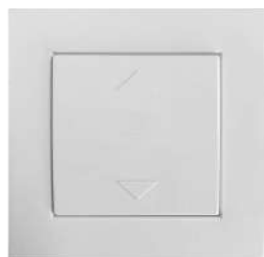
HR120035A

รายละเอียด	สวิตช์ผนัง	<ul style="list-style-type: none"> • สวิตช์ผนังสำหรับควบคุม ม่านและกันสาด สำหรับกดขึ้นและลง • มีสัญลักษณ์ลูกศร ขึ้นและลง บนอุปกรณ์ • ใช้สำหรับผนังในผนังมาตรฐานทั่วไป • กว้าง 80 มม. x สูง 80 มม. x ลึก 80 มม.
สี	เทา	
จำนวน	1	

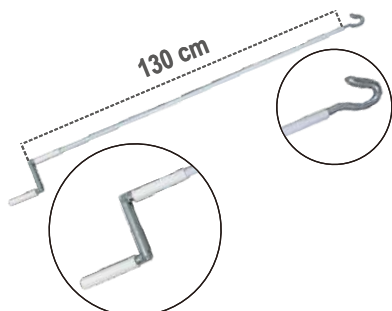
ERNK1450

รายละเอียด	ไม้มือหมุน	<ul style="list-style-type: none"> • ระบบมือหมุนใช้ในกรณีไฟฟ้าขัดข้อง • ใช้ร่วมกับมอเตอร์รุ่น ERFN1060-50, ERFN1070-80 และ ERESFN1060-50-BI • ขนาดความยาว 130cm
สี	ขาว	
จำนวน	1	



DCA3563

รายละเอียด	<ul style="list-style-type: none"> • ชุดอะแดปเตอร์ • สำหรับท่อกลม 63 มม. • มอเตอร์เส้นผ่านศูนย์กลาง Ø 35 มม.
สี	ดำ
จำนวน	1



HEA008

รายละเอียด	<ul style="list-style-type: none"> • ชุดอะแดปเตอร์ • สำหรับท่อกลม 70 มม. • มอเตอร์เส้นผ่านศูนย์กลาง Ø 45 มม.
สี	ดำ
จำนวน	1



HR130013M

รายละเอียด	<ul style="list-style-type: none"> • ชุดอะแดปเตอร์ • สำหรับท่อกลม 78 มม. • มอเตอร์เส้นผ่านศูนย์กลาง Ø 45 มม.
สี	ดำ
จำนวน	1



DCDA5985

รายละเอียด	<ul style="list-style-type: none"> • ชุดอะแดปเตอร์ • สำหรับท่อกลม 85 มม. • มอเตอร์เส้นผ่านศูนย์กลาง Ø 59 มม.
สี	ดำ
จำนวน	1



BLBRI75-106

รายละเอียด	<ul style="list-style-type: none"> • ตะขอหัวเหลี่ยมแบบสั้น • กว้าง 75 x ยาว 106 มม. • สีขาว
สี	สีขาว
จำนวน	1



BLBRM75-106

รายละเอียด	<ul style="list-style-type: none"> • ตะขอหัวกลมแบบสั้น • กว้าง 75 x ยาว 106 มม. • สีขาว
สี	สีขาว
จำนวน	1



BLBRI75-130

รายละเอียด	<ul style="list-style-type: none"> • ตะขอหัวเหลี่ยมแบบยาว • กว้าง 75 x ยาว 130 มม. • สีขาว
สี	สีขาว
จำนวน	1



BLBRM75-106

รายละเอียด	<ul style="list-style-type: none"> • ตะขอหัวกลมแบบยาว • กว้าง 75 x ยาว 130 มม. • สีขาว
สี	สีขาว
จำนวน	1



63 mm



BLBRJ180-63

รายละเอียด	<ul style="list-style-type: none"> • ตะขอตังแบบสั้น • สำหรับท่อกลม 63 มม. • กว้าง 75 x ยาว 106 มม.
สี	ขาว
จำนวน	1



50 mm



BLBRJ180-50

รายละเอียด	<ul style="list-style-type: none"> • ตะขอตังแบบสั้น • สำหรับท่อกลม 50 มม. • กว้าง 75 x ยาว 106 มม.
สี	ขาว
จำนวน	1



63 mm



BLID63

รายละเอียด	<ul style="list-style-type: none"> • ลูกกลิ้ง • สำหรับท่อกลม 63 มม.
สี	ขาว
จำนวน	1



50 mm



BLID50

รายละเอียด	<ul style="list-style-type: none"> • ลูกกลิ้ง • สำหรับท่อกลม 50 มม.
สี	ขาว
จำนวน	1

FORTUNE SHADING & FASTENERS CO.,LTD

Bangkok Free Trade Zone

88/125 Moo 15 T. Bangsaothong,

A. Bangsaothong, Samutprakarn

10570 THAILAND

www.fortune-shading.com



086-1028546

088-9438786